

SENCOR®

SES 7220BK



AUTOMATICKÉ ESPRESSO

Preklad pôvodného návodu



SENCOR®

SES 7220BK

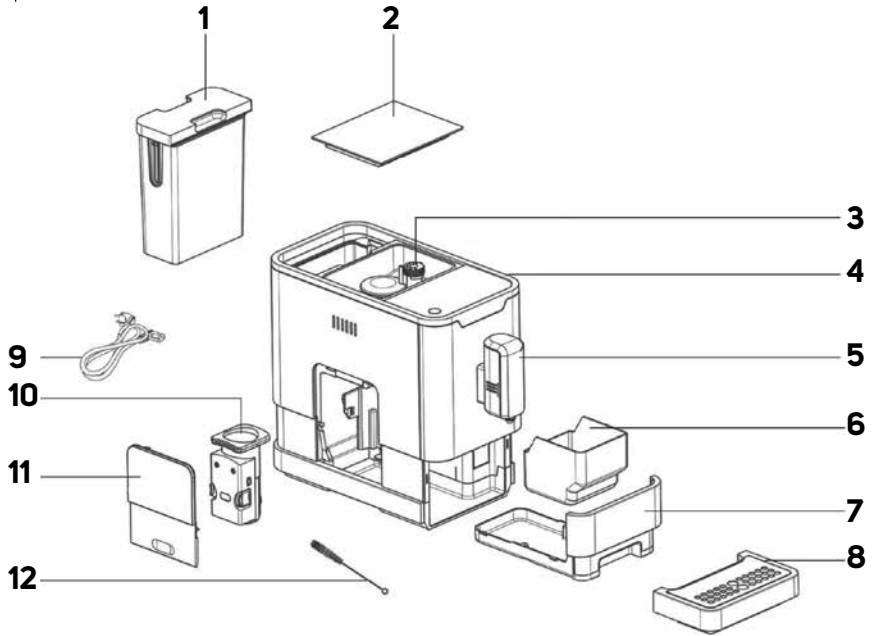
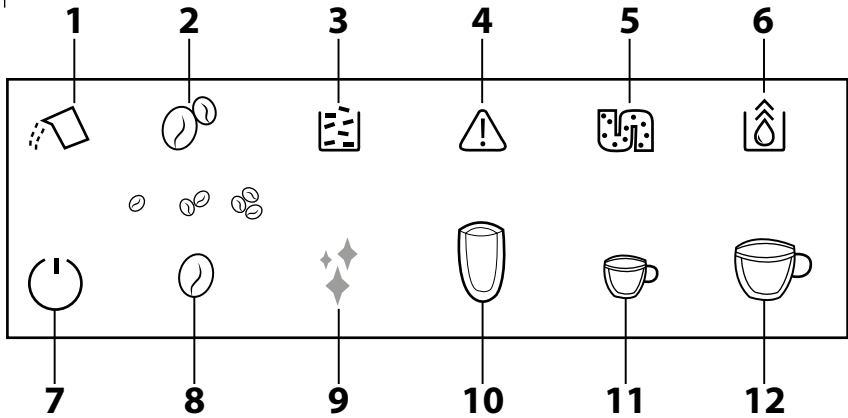

A**B**

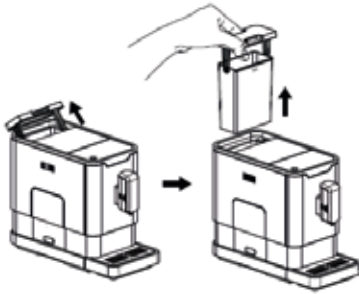
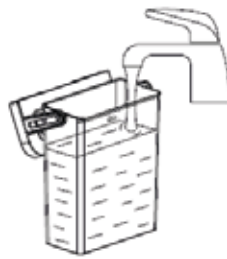
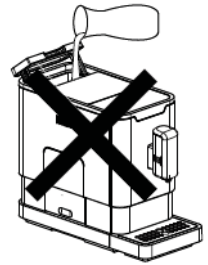
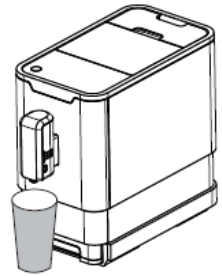
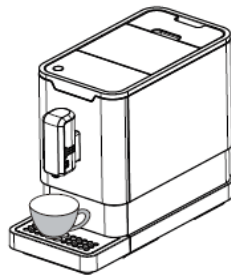
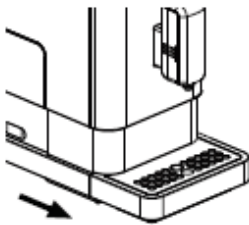
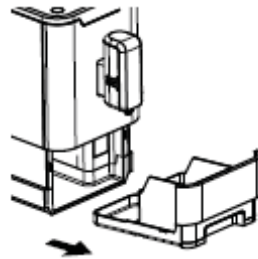
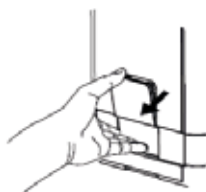
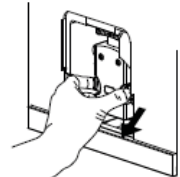
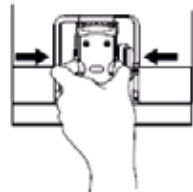
C1**C2****C3****D****E****F1****F2****G1****G2**

H

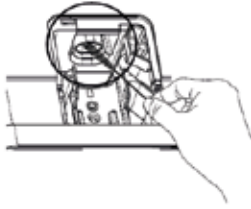

Dôležité bezpečnostné pokyny

ČÍTAJTE POZORNE A USCHOVAJTE ICH NA BUDÚCE POUŽITIE.

Všeobecné upozornenia

- Tento spotrebič nesmú používať deti. Udržujte spotrebič a jeho prívod mimo dosahu detí.
- Spotrebiče môžu používať osoby so zníženými fyzickými, zmyslovými či mentálnymi schopnosťami alebo nedostatkom skúseností a znalostí, pokiaľ sú pod dozorom alebo boli poučené o používaní spotrebiča bezpečným spôsobom a rozumejú prípadným nebezpečenstvám.
- Deti sa so spotrebičom nesmú hrať.
- Čistenie a údržbu vykonávanú používateľom nesmú vykonávať deti, ak nie sú staršie ako 8 rokov a pod dozorom.
- Udržujte spotrebič a jeho prívod mimo dosahu detí mladších než 8 rokov.
- Ak je prívodný kábel poškodený, jeho výmenu zverte odbornému servisnému stredisku, aby sa zabránilo vzniku nebezpečnej situácie. Spotrebič s poškodeným prívodným káblom je zakázané používať.
- Tento spotrebič je určený na použitie v domácnosti. Nie je určený na použitie v priestoroch, ako sú:
 - kuchynské kúty v obchodoch, kanceláriách a ostatných pracoviskách;

- v poľnohospodárstve;
- hostia v hoteloch, motelloch a iných obytných oblastiach;
- v podnikoch zaisťujúcich nocľah s raňajkami.
- Neponárajte zástrčku prívodného kábla, kábel ani spotrebič do vody alebo inej tekutiny.



VÝSTRAHA:

Plniaci otvor sa nesmie počas používania otvárať.



VÝSTRAHA:

Zabráňte poliatu nástrčky.

- Časti spotrebiča, ktoré prichádzajú do styku s potravinami, vždy čistite čistou teplou vodou s trochou neutrálneho prostriedku na umývanie riadu, potom opláchnite čistou vodou a utrite dosucha.



VÝSTRAHA:

Pri nesprávnom používaní hrozí riziko poranenia.

- Vonkajší povrch spotrebiča sa počas používania zahrieva a po použití môže byť určitý čas horúci. Dbajte na zvýšenú opatrnosť.
- Spotrebič nesmie byť umiestnený v skrinke, ak sa používa.

- Pred pripojením spotrebiča k sieťovej zásuvke sa uistite, že sa jeho nominálne napätie uvedené na typovom štítku zhoduje s elektrickým napätím zásuvky.
- Spotrebič pripájajte iba k riadne uzemnenej zásuvke. Z bezpečnostných dôvodov neodporúčame používať rozvodku alebo predlžovací kábel.
- Spotrebič neumiestňujte na parapety okien, odkvapkávaciu dosku drezu alebo na nestabilné povrchy. Vždy ho umiestnite na stabilný, rovný a suchý povrch.
- Spotrebič neodkladajte na elektrický alebo plynový varič alebo do blízkosti otvoreného ohňa.
- Spotrebič nikdy nepoužívajte v bezprostrednom okolí vane, sprchy alebo bazéna.
- Spotrebič používajte iba na účel, na ktorý je určený.
- Používajte spotrebič podľa pokynov uvedených v návode na použitie. V opačnom prípade môže dôjsť k vzniku poranenia, poškodeniu spotrebiča alebo vzniku nebezpečnej situácie.
- Spotrebič používajte iba s originálnym príslušenstvom, ktoré sa s ním dodáva.

- Pri prevádzke sa musí ponechať voľný priestor aspoň 15 cm okolo spotrebiča a nad ním na zaistenie dostatočnej cirkulácie vzduchu.
- Hornú plochu spotrebiča používajte iba na nahrievanie šálok. Nepoužívajte ju na odkladanie predmetov.
- Zásobník na vodu plňte čistou studenou vodou. Nelejte doň ohriatu vodu alebo iné tekutiny ani doň nevkladajte žiadne predmety.
- Pred zapnutím spotrebiča sa uistite, že:
 - odkvapkávacia tácka s mriežkou je riadne nainštalovaná na svojom mieste;
 - zásobník je naplnený dostatočným množstvom vody a je riadne nainštalovaný na svojom mieste. Hladina vody nesmie presahovať rysku maxima.
- Počas prevádzky spotrebiča dbajte na zvýšenú opatrnosť, aby ste sa neobarili vriacou vodou alebo parou.
- Funkcia horúcej vody sa smie nepretržite použiť maximálne na jedno vyprázdnenie celého zásobníka na vodu.
- Pri používaní spotrebiča pravidelne kontrolujte stav vody v zásobníku. Ak hladina vody klesne pod rysku minima, doplňte ju. Pred doplnením vody spotrebič najskôr vypnite a odpojte od sieťovej zásuvky.
- Vstavaný mlynček na kávu používajte iba na mletie zrnkovej kávy. Nepoužívajte ho na mletie iných surovín.
- Dbajte na to, aby sa počas procesu mletia kávy nedostali do priestoru mlynčeka vlasy alebo iné predmety. Veko zásobníka na kávové zrná by malo byť vždy riadne uzatvorené, ak práve nedoplňujete kávové zrná alebo nenastavujete hrúbosť mletia.
- Spotrebič je vybavený vstavanou tepelnou poistkou, ktorá ho vypne, keď je čerpadlo v chode naprázdno, aby nedošlo k jeho poškodeniu. Ak takáto situácia nastane, odpojte sieťový kábel od zásuvky a spotrebič nechajte aspoň na 30 minút vychladnúť. Potom ho môžete znovu používať.
- Nepremiestňujte spotrebič so šálkou kávy umiestnenou na mriežke odkvapkávacej tácky alebo so šálkami umiestnenými na ploche určenej na ich zohrievanie.
- Dbajte na to, aby sa prírodný kábel nedostal do kontaktu s horúcim povrchom.
- Spotrebič odpojajte od sieťovej zásuvky ťahom za zástrčku, nie za prírodný kábel. Inak by mohlo dôjsť k poškodeniu prírodného kábla alebo zásuvky.
- Spotrebič je vybavený odnímateľným prírodným káblom. Ak je prírodný kábel poškodený, musí sa nahradiť novými prírodným káblom originálneho typu.
- Neponárajte spotrebič, prírodný kábel ani zástrčku prírodného kábla do vody ani inej tekutiny.
- Zabráňte kontaktu prírodného kábla a zástrčky s vodou alebo inou tekutinou.
- Dbajte na to, aby odnímateľný prírodný kábel neprišiel do kontaktu s vodou alebo vlhkosťou.
- Aby ste sa vyvarovali nebezpečenstva úrazu elektrickým prúdom, neopravujte spotrebič sami ani ho nijako neupravujte. Všetky opravy zverte autorizovanému servisnému stredisku. Zásahom do spotrebiča sa vystavujete riziku straty zákonného práva z chybného plnenia, prípadne záruky za akosť.

SK Automatické espresso

Návod na použitie

- Ďakujeme, že ste si kúpili náš výrobok značky SENCOR, a veríme, že s ním budete spokojní.
- Pred použitím tohto spotrebiča sa, prosím, oboznámte s návodom na jeho obsluhu, a to aj v prípade, že ste už oboznámení s používaním spotrebičov podobného typu. Spotrebič používajte iba tak, ako je opísané v tomto návode na použitie. Návod uschovajte pre prípad ďalšej potreby.
- Minimálne počas trvania zákonného práva z chybného plnenia, prípadne záruky za akosť, odporúčame uschovať originálny prepravný kartón, baliaci materiál, pokladničný doklad a potvrdenie o rozsahu zodpovednosti predávajúceho alebo záručný list. V prípade prepravy odporúčame zabaliť spotrebič opäť do originálnej škatule od výrobcu.

POPIS KÁVOVARU

- A1** Zásobník na vodu, objem 1,1 l
A2 Kryt zásobníka na kávové zrná
A3 Zásobník na kávové zrná, kapacita 150 g
Vnútri zásobníka sa nachádza mlynček s nastaviteľnou hrubosťou mletia.
A4 Dotykový ovládací panel s displejom
A5 Hlavica s výstupom kávy a horúcej vody disponuje nastaviteľnou výškou.
- A6** Zásobník na kávovú usadeninu
A7 Vnútorňá odkvapkávacia táčka
A8 Vonkajšia odkvapkávacia táčka
A9 Odnímateľný prírodný kábel
A10 Sparovacia jednotka
A11 Servisné dverka
A12 Čistiaca pomôcka

OPIS DOTYKOVÉHO OVLÁDACIEHO PANELU

- B1** Svetelná kontrolka nedostatočného množstva vody v zásobníku alebo zásobník nie je vložený na svojom mieste
B2 Svetelná kontrolka nedostatočného množstva kávových zŕn v zásobníku na kávu
B3 Svetelná kontrolka plného zásobníka na kávovú usadeninu (indikátor svieti) alebo vnútorná odkvapkávacia táčka/zásobník na kávovú usadeninu nie je vložený na svojom mieste (indikátor bliká)
B4 Svetelná kontrolka zle vloženej sparovacej jednotky alebo nie je správne inštalovaná (indikátor svieti)
- alebo servisné dverka sú otvorené alebo nesprávne inštalované (indikátor bliká)
B5 Svetelná kontrolka potreby odvápenia (indikátor svieti) alebo proces odvápenia je v chode (indikátor bliká)
B6 Funkcia vyprázdnenia vnútorného okruhu je v chode
B7 Dotykové tlačidlo zapnutia/vypnutia
B8 Dotykové tlačidlo nastavenia množstva mletej kávy
B9 Dotykové tlačidlo rýchleho čistenia
B10 Dotykové tlačidlo vŕdaja horúcej vody
B11 Dotykové tlačidlo na prípravu kávy espresso
B12 Dotykové tlačidlo na prípravu kávy lungo



Poznámka:

V schránke sú uložené tri balenia prostriedku na odvápenie.

PRED PRVÝM POUŽITÍM SPOTREBIČA

1. Zo spotrebiča odoberte všetok obalový materiál a odstráňte akékoľvek ochranné fólie, reklamné štítky či etikety.

2. Spotrebič inštalujte na rovný, suchý a čistý povrch. Zaisťte okolo spotrebiča voľný priestor, a to aspoň 35 cm nad hornou časťou a 15 cm po stranách.
3. Vyberte zásobník na vodu **A1**, vypláchnite ho čistou vodou s prídavkom malého množstva neutrálneho kuchynského saponátu. Potom ho riadne vypláchnite čistou vodou, osušte a vložte späť na svoje miesto.
4. Vonkajšiu odkvapkávaciu táčku **A8** riadne pripevnite k spotrebiču.
5. Vonkajší povrch spotrebiča utrite mierne navlhčenou handričkou a potom riadne utrite dosucha.
6. Celkom rozvŕňte odnímateľný prírodný kábel **A9** a pripojte ho k zodpovedajúcej zdierke v zadnej časti spotrebiča.
7. Na zaistenie optimálnej životnosti spotrebiča je nutné pred prvým použitím nechať jeho vnútorné komponenty niekoľkokrát prepláchnuť horúcou vodou. Na to použite tlačidlo **B10**, ako je uvedené v kapitole „**Prepláchnutie espressa**“.

NAPLENENIE ZÁSOBNÍKA NA VODU

1. Zásobník na vodu **A1** uchopíte za jeho veko. To slúži zároveň ako rukoväť na prenášanie. Zdvihnite ho a vyberte zo zadnej časti spotrebiča – pozrite obrázok **C1**.
2. Zásobník **A1** naplňte čistou vodou až k ruske maxima – pozrite obr. **C2**; a vložte späť do spotrebiča. Uistite sa, že zásobník **A1** je riadne inštalovaný na svojom mieste.



Poznámka:

Voda, ktorú doplníte do zásobníka **A1**, by mala mať ideálne izbovú teplotu (okolo 25 °C). Príliš studená voda môže negatívne ovplyvniť výslednú chuť kávového nápoja.



Varovanie:

Maximálna kapacita zásobníka **A1** je 1,1 l vody. Neprepĺňajte ho. Nikdy nepĺňte zásobník **A1** teplou alebo ohriatou vodou, perlivou vodou alebo inými tekutinami, ako je napr. mlieko. To by mohlo viesť k poškodeniu spotrebiča. Nikdy nepĺňte zásobník **A1** tak, že by ste doň nalievali vodu, keď je vložený v spotrebiči (pozrite obr. **C3**). Hrozí poliatie spotrebiča alebo preplnenie zásobníka **A1**.

3. Vodu nenechávajte v zásobníku **A1** dlhšie než jeden deň. Na prípravu kvalitnej čerstvej kávy je potrebné použiť vždy čerstvú vodu. Inak môže byť negatívne ovplyvnená chuť výsledného nápoja.



Poznámka:

Hneď ako sa rozsvieti svetelná kontrolka **B1**, je potrebné doplniť vodu do zásobníka **A1**. Naplňte zásobník **A1** vodou podľa pokynov vyššie.

NAPLENENIE ZÁSOBNÍKA NA KÁVOVÉ ZRNÁ

1. Odoberte kryt zásobníka na kávové zrná **A2**.
2. Do zásobníka **A3** nasypete pražené kávové zrná a uzavrite kryt **A2**. Kryt zásobníka **A2** nenechávajte otvorený, inak budú kávové zrná rýchlejšie strácať svoju arómu.



Varovanie:

Maximálna kapacita zásobníka **A3** je 150 g kávových zŕn. Neprepĺňajte ho. Zásobník **A3** nikdy nepĺňte mletou alebo instantnou kávou, karamelizovanými alebo inak špeciálne upravenými kávovými zrnami, kakaovými bôbmi alebo inými predmetmi, ktoré by mohli viesť k poškodeniu spotrebiča.

NASTAVENIE HRUBOSTI MLETIA

1. Regulatorom hrubosti mletia, ktorý je umiestnený vnútri zásobníka na kávové zrná **A3**, môžete nastaviť hrubosť mletia kávových zŕn v 5 úrovniach, pozrite obrázok **D**.
2. Otláčaním regulatora smerom k polohe označenej symbolom plus nastavujete hrubšie mletie, otláčaním v opačnom smere nastavujete jemnejšie mletie.
3. Hrubosť mletia sa nastavuje iba v okamihu, keď je mlynček v chode. V opačnom prípade by mohlo dôjsť k poškodeniu spotrebiča. Pri mŕtvavých kávových zrnách odporúčame nastaviť hrubšie mletie, pri svetlejších kávových zrnách odporúčame nastaviť jemnejšie mletie.
4. Ak pripravovaná káva vyteká veľmi pomaly, znamená to, že kávové zrná sú pomleté príliš jemne a je potrebné nastaviť hrubšie mletie. Ak káva vyteká, naopak, príliš rýchlo, znamená to, že kávové zrná sú pomleté príliš hrubo a je potrebné nastaviť jemnejšie mletie.

ODPORÚČANIE K NÁKUPU A SKLADOVANIU KÁVY

- Aby ste skrátili čas skladovania, nakupujte kávové zrná v menších baleniach.
- Používajte čerstvo upražené kávové zrná s vyznačeným dátumom praženia a spotrebujte ich do 3 týždňov od dátumu praženia.
- Kávové zrná uchovávajte na chladnom, tmavom a suchom mieste, najlepšie vo vzduchotesnej nádobe.

POUŽITIE KÁVOVARU

- Uistite sa, že konektor prírodného kábla **A9** je pripojený k spotrebiču. Vidlicu prírodného kábla **A9** pripojte k sieťovej zásuvke. Uistite sa, že v zásobníku na vodu **A1** je doplnená čerstvá voda a že v zásobníku **A3** je dostatočné množstvo zrnkovej kávy a že spotrebič je riadne zostavený.



Poznámka:

Pre doplnenie vody a kávových zŕn vždy postupujte podľa pokynov uvedených v kapitole „Naplnenie zásobníka na vodu“ a „Naplnenie zásobníka na kávové zrná“.

- Na uvedenie spotrebiča do prevádzky stlačte tlačidlo **B7**. Spotrebič sa prepne do pohotovostného režimu.
- Po ukončení používania stlačte tlačidlo **B7**, aby ste kávovar vypli.



Poznámka:

Automatické espresso je vybavené funkciou automatického vypnutia v prípade nečinnosti. V závislosti od zvoleného režimu sa automatické espresso vypne po uplynutí vopred stanoveného času. Čas automatického vypnutia nájdete v časti „Nastavenie režimu“.

Prepláchnutie espressa

- Na zabezpečenie optimálnej životnosti spotrebiča je nutné pred prvým použitím nechať jeho vnútorné komponenty niekoľkokrát prepláchnuť horúcou vodou.
1. Vyberte vonkajšiu odkvapkávaciu tácku **A8** a pod hlavicu **A5** postavte väčší hrnček alebo misku, do ktorej bude kávovar vylieváť vodu. Upravte výšku hlavice **A5** podľa veľkosti hrnčeka.
 2. Stlačte tlačidlo **B10**. Tlačidlo sa podsvieti a kávovar spustí výdaj horúcej vody.
 3. Výdaj horúcej vody sa automaticky zastaví a podsvietenie tlačidla zhasne.
 4. Na dôkladné prepláchnutie vnútorných komponentov odporúčame opakovať proces 3- až 4-krát.
 5. Po dokončení procesu prepláchnutia vylejte vodu z hrnčeka alebo misky. Dbajte na zvýšenú opatnosť, pretože voda je veľmi horúca. Inštalujte späť vonkajšiu odkvapkávaciu tácku **A8**. Podľa potreby doplňte vodu do zásobníka **A1**.



Poznámka:

Proces prepláchnutia vykonajte aj v prípade, že ste kávovar dlhší čas nepoužívali. Počas procesu výdaja vody začujete zvuk čerpadla. Ide o normálny jav.

Príprava kávy

1. Pod hlavicu **A5** postavte šálku, hrnček alebo pohár. Nastavte výšku hlavice **A5** posunutím smerom hore alebo dole podľa veľkosti vašej šálky, hrnčeka alebo pohára – pozrite obrázok **E**. Ak je hrnček alebo pohár príliš vysoký, môžete vonkajšiu odkvapkávaciu tácku **A8** odobrať. Po odobratí hrnčeka alebo pohára vráťte tácku **A8** späť na svoje miesto.
2. Stlačte tlačidlo **B11** na prípravu kávy espresso alebo tlačidlo **B12** na prípravu kávy lungo. Stlačené tlačidlo sa podsvieti.
3. Kávovar automaticky spustí proces mletia, dávkovania, utlačenia kávy a jej výdaj.
4. Hneď ako je proces výdaja kávy dokončený, kávovar sa automaticky prepne do pohotovostného režimu.

Výdaj horúcej vody

1. Pod hlavicu **A5** postavte šálku, hrnček alebo pohár. Nastavte výšku hlavice **A5** posunutím smerom hore alebo dole podľa veľkosti vašej šálky, hrnčeka alebo pohára – pozrite obrázok **E**. Ak je hrnček alebo pohár príliš vysoký, môžete vonkajšiu odkvapkávaciu tácku **A8** odobrať. Po odobratí hrnčeka alebo pohára vráťte tácku **A8** späť na svoje miesto.
2. Stlačte tlačidlo **B10** a tlačidlo sa podsvieti.
3. Kávovar automaticky spustí výdaj horúcej vody.
4. Hneď ako je proces výdaja vody dokončený, kávovar sa automaticky prepne do pohotovostného režimu.

POUŽÍVATEĽSKÉ NASTAVENIE

Nastavenie množstva mletej kávy

- Úpravu množstva mletej kávy použite, ak je pripravená káva príliš silná alebo slabá.
- Na úpravu nastavenia množstva mletej kávy slúži tlačidlo **B8**.
- Podľa osobných preferencií vyberte opakovaným stlačením tlačidla **B8** množstvo mletej kávy: malé **B8** (cca 7 g), stredné **B8** (cca 8 g) alebo veľké **B8** (cca 10 g).

Nastavenie objemu vydanéj kávy/horúcej vody

- Kávovar umožňuje upraviť objem vydanéj kávy alebo horúcej vody podľa vašich preferencií v rozsahu 25 ml – 250 ml. Vami vykonané nastavenie sa uloží do pamäte kávovaru.
1. Pod hlavicu **A5** postavte šálku, hrnček alebo pohár.
 2. Zapnite kávovar stlačením tlačidla **B7**.
 3. Stlačte a podržte tlačidlo **B11** (na prípravu kávy espresso) alebo **B12** (na prípravu kávy lungo) alebo **B10** (na výdaj horúcej vody). Kávovar spustí výdaj kávy alebo vody.
 4. Hneď ako uvoľníte stlačené tlačidlo, výdaj kávy alebo vody sa zastaví. Zaznie zvukové upozornenie a nastavené množstvo kávy alebo vody bolo uložené do pamäte kávovaru.

Nastavenie režimu



- Kávovar je možné nastaviť do úsporného ECO režimu, rýchleho režimu alebo východiskového továrenského nastavenia. V ECO režime sa dosiahne väčšia úspora energie. V rýchlym režime sa káva pripraví rýchlejšie než vo východiskovom továrenskom nastavení.

| | ECO režim | Rýchly režim | Východiskové nastavenie |
|--|-----------|--------------|-------------------------|
| Svetelná kontrolka | Nesvieti | Svieti | Svieti |
| Predsparenie * | Áno | Nie | Áno |
| Čas automatického vypnutia | 10 minút | 30 minút | 20 minút |
| Možnosť nastavenia objemu vydanéj kávy | Áno | Áno | Áno |





*Poznámka:

Funkcia predsparenia znamená, že pomletá káva je najprv sparená menším množstvom vody. Tým dôjde k napučaniu kávy a pri následnom

plnom sparení dôjde k rozvíniu jej plnej chuti, extrakcii aromatických látok a esenciálnych olejov, ktoré sa v nej nachádzajú.

1. V pohotovostnom režime stlačte a pridržiajte tlačidlo  **B7** na 5 sekúnd. Tlačidlo  **B7** sa rozblíka a súčasne budú svietiť alebo blikať ďalšie tlačidlá podľa toho, aký režim je práve nastavený.

| | Tlačidlo horúcej vody  | Tlačidlo kávy espresso  | Tlačidlo kávy lungo  |
|--------------------------------|---|--|---|
| ECO režim | Svieti | Bliká | Bliká |
| Rýchly režim | Bliká | Svieti | Bliká |
| Východiskové nastavenie | Bliká | Bliká | Svieti |

2. Na nastavenie ECO režimu stlačte tlačidlo  **B10**, na nastavenie rýchleho režimu stlačte tlačidlo  **B11** a na obnovenie východiskového nastavenia stlačte tlačidlo  **B12**. Po nastavení zvoleného režimu sa ozvú 2 pípnutia. Ak sa snažíte zvoliť režim, ktorý je už nastavený, spotrebič nebude na stlačenie tlačidla reagovať.
3. Ak nechcete vykonať zmenu nastavenia režimu, stlačte tlačidlo  **B7** ešte raz, alebo vyčkajte 5 sekúnd, než sa spotrebič automaticky prepne späť do pohotovostného režimu.

ČISTENIE A ÚDRŽBA

- Pred čistením odpojte zástrčku prívodného kábla od sieťovej zásuvky a nechajte spotrebič vychladnúť.



Varovanie:



Na čistenie akýchkoľvek častí spotrebiča nepoužívajte čistiace prostriedky s abrazívnym účinkom, riedidlá a pod., ktoré by mohli poškodiť povrch spotrebiča. Žiadna súčasť tohto spotrebiča nie je určená na umývanie v umývačke riadu.



Varovanie:

Aby sa zabránilo nebezpečenstvu úrazu elektrickým prúdom, neponárajte spotrebič, napájací kábel ani sieťovú zástrčku do vody alebo inej tekutiny.

Rýchle čistenie

- Funkcia rýchleho čistenia je vhodná na rýchle odstránenie nečistôt z hlavice **A5** a potrubia.
1. Pod hlavicu **A5** postavte šálku, hrnček alebo pohár.
 2. Stlačte raz tlačidlo  **B9**. Kávovar automaticky spustí funkciu rýchleho čistenia. Voda bude automaticky vytekať z hlavice **A5**.
 3. Proces rýchleho čistenia sa automaticky zastaví, no môžete ho ukončiť opätovným stlačením tlačidla  **B9**.



Poznámka:

Funkciu rýchleho čistenia odporúčame spustiť po každom použití.

KAŽDODENNÉ ČISTENIE A ÚDRŽBA

- Včasné čistenie a údržba je veľmi dôležitá na správny chod spotrebiča a predĺženie jeho životnosti.
- Pred čistením spotrebič vypnite, odpojte od sieťovej zásuvky a nechajte vychladnúť.



Odkvapkávací tácka a zásobník na kávový usadeninu

- Vyberte vonkajšiu odkvapkávaciu tácku **A8** – pozrite obrázok **F1**. Nad drezom vyprázdňte všetok jej obsah a umyte ju čistou vodou a potom ju riadne vysušte.
- Pri manipulácii s táckou **A8** buďte opatrní, aby ste sa neoparili. Môže obsahovať horúcu vodu.

- Vysuňte vnútornú odkvapkávaciu tácku **A7** so zásobníkom na kávový usadeninu **A6** – pozrite obrázok **F2**.
- Zásobník na kávový usadeninu **A6** vyprázdňte a umyte čistou vodou. Potom ho riadne vysušte. Vnútornú odkvapkávaciu tácku **A7** vyprázdňte, a ak je znečistená, utrite ju čistou navlhčenou handričkou a potom ju riadne vysušte.
- Vnútornú odkvapkávaciu tácku **A7**, zásobník na kávový usadeninu **A6** a vonkajšiu odkvapkávaciu tácku **A8** inštalujte späť na svoje miesto.



Poznámka:



Ak sa počas prevádzky kávovaru rozsvieti ikona **B3** , je zásobník na kávový usadeninu **A6** plný a je potrebné ho vyprázdniť. Ak sa ikona **B3**  rozblíka, znamená to, že zásobník na kávový usadeninu **A6** nie je vložený.

Sparovacia jednotka

- Vysuňte a odoberte servisné dverka **A11** – pozrite obrázok **G1**. Stlačte tlačidlá na uvoľnenie sparovacej jednotky **A10** a vyberte ju – pozrite obrázok **G2**. Umyte ju pod čistou tečúcou vodou a potom ju riadne vysušte.
- Sparovaciu jednotku **A10** riadne inštalujte späť a pripievte servisné dverka **A11**.



Poznámka:

Ak sa rozsvieti ikona **B4** , znamená to, že sparovacia jednotka **A10** nie je vložená na svojom mieste alebo nie je správne inštalovaná. Ak ikona **B4**  blika, sú servisné dverka **A11** otvorené alebo nesprávne inštalované.

Zásobník na vodu

- Vyberte zásobník na vodu **A1**, vypláchnite ho čistou vodou s prídavkom malého množstva neutrálneho kuchynského saponátu. Potom ho riadne vypláchnite čistou vodou, osušte a vložte späť na svoje miesto.

Zásobník na kávové zrná

- Zásobník na kávové zrná **A3** čistite iba čistú, suchou textíliou alebo papierovou utierkou. Nečistite ho vodou.

Vonkajší povrch kávovaru

- Na vyčistenie vonkajšieho povrchu spotrebiča použite čistú, mierne navlhčenú textíliu. Všetko potom riadne utrite dosucha.

ODVÁPŇENIE

- Keď sa počas prevádzky rozsvieti indikátor **B5** , je potrebné spustiť funkciu odvápnenia.
- Spotrebič bude najlepšie fungovať, ak budete používať funkciu odvápnenia pravidelne aspoň 1-krát za mesiac, alebo častejšie v závislosti od tvrdosti používanej vody. Predĺžite tým jeho životnosť a zvýšite energeticke účinnosť, pretože vápenatý usadeniny negatívne ovplyvňujú spotrebu elektrickej energie.

1. Zásobník A1 naplníte vodou až k rýske maxima podľa pokynov uvedených v kapitole „Naplnenie zásobníka na vodu“.

2. Do zásobníka **A1** pridajte odvápnovací prostriedok špeciálne určený na odvápnovanie spotrebičov typu espresso. Tento prostriedok kúpite v bežnej predajnej sieti. Pri dávkovaní kúpeného odvápnovacieho prostriedku dbajte na pokyny uvedené na obale výrobcu.



Varovanie:

Na odvápnenie nepoužívajte ocot a pod. Inak by mohlo dôjsť k poškodeniu spotrebiča.

3. Zapojte zástrčku prívodného kábla do sieťovej zásuvky.
4. Pod hlavicu **A5** umiestnite dostatočne veľkú nádobu.

- V pohotovostnom režime stlačte a pridríte súčasne tlačidlá **B7** a **B11** na 5 sekúnd. Ozve sa zvuková signalizácia a svetelná kontrolka **B5** a tlačidlo **B11** budú blikať.
- Stlačte tlačidlo **B11** na spustenie procesu odvápnenia.



Poznámka:

Ak by ste sa chceli vrátiť v tejto fáze späť do pohotovostného režimu, stlačte tlačidlo **B7**.

- Počas procesu odvápnenia bude blikať svetelná kontrolka **B5**. Dbajte na to, aby nedošlo k opareniu horúcou vodou alebo unikajúcou parou. V tejto fáze proces už neprerušujte.
- Keď je spotrebovaná voda v zásobníku **A1**, rozblíkajú sa svetelná kontrolka **B1** a tlačidlo **B11**. Vyprázdňte zvyšný obsah zásobníka **A1** a naplňte ho čistou vodou až k rýske maxima. Po vložení naplneného zásobníka **A1** späť do spotrebiča zhasne svetelná kontrolka **B1**. Proces odvápnenia bude ďalej prebiehať.



Poznámka:

V prípade potreby vyprázdňte nádobu pod hlavicou **A5**. Budte však opatrní pri manipulácii s nádobou, pretože voda v nádobe môže byť veľmi horúca.

- Hneď ako je proces samočistenia dokončený, espresso sa automaticky vypne.

VYPRÁZDNIENIE VNÚTORNÉHO OKRUHU

- Vyprázdnenie vnútorného okruhu sa odporúča vykonať, keď plánujete, že nebudete spotrebič používať dlhší čas, pred prepravou a pod.

- V pohotovostnom režime stlačte a pridríte súčasne tlačidlá **B7** a **B12** na 5 sekúnd.
- Svetelná kontrolka **B6** sa rozblíkajú.
- Zo spotrebiča vyberte zásobník na vodu **A1**. Indikátor **B6** sa rozsvieti. Tým je signalizované, že proces vyprázdnenia vnútorného okruhu je v chode.



Poznámka:

Ak stlačíte tlačidlo **B7** pred vybratím zásobníka na vodu **A1**, vrátite sa späť do pohotovostného režimu.

- Keď je proces vyprázdnenia vnútorného okruhu dokončený, espresso sa automaticky vypne.

ČISTENIE VÝSTUPU POMLETEJ KÁVY

- Mletá káva sa môže počas používania usadzovať na stenách výstupu pomletej kávy, a preto je dôležité ju pravidelne čistiť (v závislosti od častosti používania).

- Vysuňte a odoberte servisné dverka **A11** – pozrite obrázok **G1**. Stlačte tlačidlá na uvoľnenie sparovacej jednotky **A10** a vyberte ju – pozrite obrázok **G2**.
- Opatrne nakloňte kávovar a pomocou kefy **A12** opatrne odstráňte nečistoty zo stien výstupu pomletej kávy – pozrite obrázok **H**.
- Po vyčistení vložte sparovaciu jednotku **A10** a servisné dverka **A11** späť na svoje miesto.

Uloženie

- Pokiaľ nebudete spotrebič dlhší čas používať, odpojte zástrčku od sieťovej zásuvky, nechajte spotrebič vychladnúť a vyčistíte ho podľa vyššie uvedených pokynov.
- Pred uložením sa uistite, že sú spotrebič aj všetko príslušenstvo riadne čisté a suché.
- Uložte spotrebič na suché, čisté a dobre vetrané miesto, kde nebude vystavený extrémnym teplotám a kde bude mimo dosahu detí alebo zvierat.

RIEŠENIE PROBLÉMOV

- Nasledujúca tabuľka uvádza možné problémy, s ktorými sa môžete stretnúť počas používania kávovaru. Pokiaľ problém pretrváva, vypnite

kávovar, odpojte zástrčku prívodného kábla od sieťovej zásuvky a obráťte sa na autorizované servisné stredisko.

| Problém | Príčina | Riešenie |
|---|--|---|
| Spotrebič nefunguje. | Nie je pripojený k sieťovej zásuvke. | Pripojte ho k funkčnej sieťovej zásuvke a stlačte tlačidlo B7 . Overte, že je prívodný kábel riadne pripojený k zdierke v spotrebiči a že je vidlica riadne zasunutá v zásuvke. |
| Stlačenie ovládacieho tlačidla je bez odzvyvu alebo s oneskorenou odzovou. | Dochádza k elektromagnetickému rušeniu spotrebiča. | Spotrebič vypnite a znovu ho zapnite o niekoľko minút. |
| | Dotykový ovládací panel je znečistený. | Spotrebič vypnite, odpojte od sieťovej zásuvky a panel vyčistíte čistou, mierne navlhčenou handričkou a potom ho riadne vytřite dosucha. |
| Káva nie je dostatočne teplá. | Šálky nie sú nahriate. | Nahrejte šálky. |
| | Sparovacia jednotka A10 je príliš studená. | Pred prípravou kávy vykonajte 3-krát prepláchnutie. |
| Káva nevytieká z výpustu. | Použili ste predtým funkciu vyprázdnenia vnútorného okruhu. | Stlačte tlačidlo výdaja horúcej vody, kým nezačne voda vytekať z výpustu. |
| Prvá šálka kávy nechutí príliš dobre. | V sparovacej jednotke A10 nie je dostatočné množstvo pomletej kávy. | Kávu, ktorú ste pripravili prvýkrát, vylejte. Ďalšia šálka kávy bude už v poriadku. |
| Káva je bez peny. | Kávové zrná nie sú čerstvé. | Použite čerstvé kávové zrná alebo skúste zmeniť značku kávy. |
| Dotykové tlačidlá nefungujú správne. | Dotykové tlačidlá nie sú správne stlačené. | Spotrebič je potrebné odvápnovať. Stlačte spodnú časť ikony dotykového tlačidla. |
| Spotrebič sa príliš dlho zahrieva. | Spotrebič je znečistený vápenatými usadeninami. | Odvápnite ho podľa pokynov v časti „ Odvápnenie “. |
| Zásobník na vodu A1 je vybratý, alebo v ňom dochádza voda, ale príslušná kontrolka nič nesignalizuje. | Oblasť okolo konektora na dne zásobníka A1 je vlhká alebo mokrá. | Riadne vysušte vlhkosť alebo vodu z oblasti okolo konektora. |
| Vnútorná odkvapkávacia tácka A7 je naplnená veľkým množstvom vody. | Príliš jemne pomletá káva, ktorá bráni pretekaniu vody. | Počas prevádzky mlynčeka na kávu nastavte väčšiu hrúbosť jej pomletia. |
| Káva sa vydáva príliš pomaly alebo prerušovane. | Príliš jemne pomletá káva, ktorá bráni pretekaniu vody. | Počas prevádzky mlynčeka na kávu nastavte väčšiu hrúbosť jej pomletia. |
| Svetelná kontrolka nedostatku kávových zŕn bliká, aj keď je v zásobníku stále dostatočné množstvo kávových zŕn. | Vnútorný výstup pomletej kávy je upchatý. | Vyčistíte výstup pomletej kávy podľa pokynov v časti „ Čistenie výstupu pomletej kávy “. |

| | | |
|---|--|--|
| Indikátor procesu odvápnenia stále blíká, aj keď bol proces odvápnenia dokončený. | Proces odvápnenia nie je ešte dokončený. | Buďte, prosím, trpezliví a počkajte na dokončenie procesu. Prístroj sa vypne sám automaticky, nevypínajte, prosím, tento prístroj ručne. |
|---|--|--|

TECHNICKÉ ÚDAJE

Menovitý rozsah napätia 220 – 240 V-
Menovitý kmitočet 50 – 60 Hz
Menovitý príkon 1 235 – 1 470 W
Hlučnosť 75 dB (A)

Deklarovaná hodnota emisie hluku tohto spotrebiča je 75 dB(A), čo predstavuje hladinu A akustického výkonu vzhľadom na referenčný akustický výkon 1 pW.

Zmeny textu a technických špecifikácií vyhradené.

POKYNY A INFORMÁCIE O ZAOBCHÁDZANÍ S POUŽITÝM OBALOM

Použitý obalový materiál odložte na miesto určené obcou na ukladanie odpadu.

LIKVIDÁCIA POUŽITÝCH ELEKTRICKÝCH A ELEKTRONICKÝCH ZARIADENÍ



Tento symbol na produktoch alebo v sprievodných dokumentoch znamená, že použité elektrické a elektronické výrobky sa nesmú pridať do bežného komunálneho odpadu. Pre správnu likvidáciu, obnovu a recykláciu odovzdajte tieto výrobky na určené zberné miesta. Alternatívne v niektorých krajinách Európskej únie alebo iných európskych krajinách môžete vrátiť svoje výrobky miestnemu predajcovi pri kúpe ekvivalentného nového produktu.

Správnou likvidáciou tohto produktu pomôžete zachovať cenné prírodné zdroje a prispievate k prevencii potenciálnych negatívnych dopadov na životné prostredie a ľudské zdravie, čo by mohli byť dôsledky nesprávnej likvidácie odpadov. Ďalšie podrobnosti si vyžiadajte od miestneho úradu alebo najbližšieho zberného miesta.

Pri nesprávnej likvidácii tohto druhu odpadu sa môžu v súlade s národnými predpismi udeliť pokuty.

Pre podnikové subjekty v krajinách Európskej únie

Ak chcete likvidovať elektrické a elektronické zariadenia, vyžiadajte si potrebné informácie od svojho predajcu alebo dodávateľa.

Likvidácia v ostatných krajinách mimo Európskej únie

Tento symbol je platný v Európskej únii. Ak chcete tento výrobok zlikvidovať, vyžiadajte si potrebné informácie o správnom spôsobe likvidácie od miestnych úradov alebo od svojho predajcu.



Tento výrobok spĺňa všetky základné požiadavky smernice EÚ, ktoré sa naň vzťahujú.

